

使用说明书

L1PB20-18B3S

L1PB26-24B3S

L1PB20-18BW

L1PB26-24BW

万家乐

L1PB20-18BW3

L1PB26-24BW3

尊敬的用户：

由衷感谢您选用“万家乐”牌燃气采暖热水炉（采暖炉或壁挂炉）。为了更好掌握该产品的使用方法，充分利用它的优异性能，我们建议您在安装和使用前仔细阅读本说明书，并妥善保存本说明书以便您及安装维修人员查阅。

产品执行标准：

GB25034《燃气采暖热水炉》

GB20665《家用燃气快速热水器和燃气采暖热水炉能效限定值及能效等级》

用户温馨提示

1. 采暖炉应严格按照说明书和相关规定安装；
 2. 安装不当会引起对人、畜和物的危害；
 3. 壁挂炉不得安装在卧室、客厅和浴室等房间；
 4. 采暖炉不应暗装；
 5. 采暖炉应使用原装配件和烟道,以免降低产品的安全性；
 6. 严禁用单管烟道代替同轴烟道；
 7. 不用购买经销商改装的采暖炉；
 8. 应在采暖炉燃气进气口前安装燃气截止阀；
 9. 采暖炉不应安装在电磁炉、微波炉等强电磁辐射电器附近；
 10. 安装场所的配电系统应有接地线；采暖炉连接的插座不应设置在有用水设备附近或淋浴设备的房间；插头、插座应通过相关认证；
 11. 只有本公司授权的代理商或技术人员才能维修、更换零部件或整机；
 12. 产品维修后维修检查人员应在产品上标志；
 13. 严禁拆动采暖炉上的任何密封件；
 14. 无行为能力和限制行为能力的人员不应操作采暖炉，如儿童；
 15. 用户不应操作泄压阀和排污阀；
 16. 不应使用有腐蚀性的清洁剂清洁采暖炉；
 17. 为了避免采暖炉或管路冻坏，在冬季长期停机时，应将采暖炉内的水全部排空或加入防冻剂，短期不使用时应确保采暖炉处于通电通燃气状态。
 18. 采暖炉的安装和调节必须由本公司认可的专业人员进行；
 19. 用户应严格遵守警示事项要求；
 20. 采暖炉锁定装置不应随意调节。
-

目录

第一章 产品介绍

功能特点	01
产品规格	02
结构原理图	05
电气原理图	06
循环水泵性能曲线图	06

第二章 安装说明

安装要求	07
安装注意事项	08
整机安装	09
安装后检查与确认	13

第三章 用户使用介绍

初次使用准备	14
使用注意事项	16
使用方法	18

第四章 整机维护与售后服务

整机保养及维护	23
售后服务	26
产品有害物质的名称及含量申明	27

第一章 产品介绍

本产品具有供暖和洗浴两大功能，使用天然气作为燃料（具体按铭牌标示），可连续不断的供应取暖和洗浴热水。

功能特点

舒适洗浴

设有洗浴水优先功能。供暖状态下打开洗浴水，壁挂炉将自动从供暖状态切换到洗浴状态，关闭洗浴水，机器又自动回到供暖状态。

快速调温

用户只需轻轻按下水温调节键即可调节供暖或洗浴水温度，机器可根据设定的温度值，自动调节燃气量，使供暖或洗浴水温保持恒定。

循环水泵防卡死保护

壁挂炉在连续停转24小时后会启动循环水泵一次，防止循环水泵卡死。

运行可靠

采用自动旁通装置，保证壁挂炉在不同系统阻力的情况下，主换热器内部都有一定的水流量，避免干烧、过热损坏。

自动诊断功能

采用电脑程序自动控制，可以诊断控制电路以及各种安全装置、风机、比例阀的工作状态，发现问题后显示故障代码，同时发出报警声音提醒用户。

安全保护

具有点火防爆燃保护、熄火保护、过热保护、烟道堵塞保护、水压过大保护、电流过大保护、自动防冻装置等24种安全保护功能，使用更安全。

分段燃烧

洗浴状态分段燃烧，夏季不烫，舒适热水。

产品名称		燃气采暖热水炉	
产品型号		L1PB20-18B3S	L1PB26-24B3S
燃气种类		天然气(12T)	
额定燃气压力 (Pa)		2000	
采暖最大/最小热输入 (kW)		20 / 8	26 / 11.2
采暖最大耗气量/二次压 (m³/h)(Pa)		2.0 / 1260	2.6 / 1200
采暖最小耗气量/二次压 (m³/h)(Pa)		0.8 / 170	1.12 / 180
采暖最大/最小热输出 (kW)		18 / 7	23.2 / 9.5
生活热水额定热输入 (kW)		20	26
生活热水最大耗气量/二次压(m³/h)(Pa)		2.0 / 1260	2.6 / 1200
供暖	最高供暖温度 (°C)	85	
	供暖水温度调节范围 (°C)	散热器 : 30~ 80 地暖 : 25 ~ 60	
	供暖系统最高水压 (MPa)	0.3	
	供暖系统结构形式	封闭式	
	膨胀水箱容积 (L)	6	
	膨胀水箱预充压力 (MPa)	0.1	
产热水能力 (kg/min)	温升 25K	10	13
	温升 30K	8.5	11
生活热水水温调节范围 (°C)		35 ~ 60	
生活热水使用水压范围 (MPa)		0.02~ 0.8	
给排气方式		强制给排气	
点火方式		脉冲自动点火	
水温控制方式		燃气比例阀自动调节	
水温显示方式		LCD 屏显示	
使用电源 (V、Hz)		220V~ 50Hz	
额定最大电功率 (W)		120	120
额定最小电功率 (W)		120	120
待机电功率 (W)		1.4	
保险管 (A)		3	
绝缘类型		I类	
外壳防护等级		IPX4D	
产品判废年限		8年	
外形尺寸 : 长×宽×厚 (mm)		680×363×305	
净重 (kg)		27	28
管路接口	燃气入口	G3/4	
	供暖热水/回水	G3/4	
	洗浴热水/冷水	G1/2	
	同轴烟管 (mm)	外径 100/内径 60	
NO _x 排放等级		3级	
能效等级		二级	

产品名称		燃气采暖热水炉	
产品型号		L1PB20-18BW	L1PB26-24BW
燃气种类		天然气(L2T)	
额定燃气压力 (Pa)		2000	
采暖最大/最小热输入(kW)		20 / 8	26 / 11.2
采暖最大耗气量/二次压 (m³/h)(Pa)		2.0 / 1260	2.6 / 1200
采暖最小耗气量/二次压 (m³/h)(Pa)		0.8 / 170	1.12 / 180
采暖最大/最小热输出(kW)		18 / 7	23.2 / 9.5
生活热水额定热输入 (kW)		20	26
生活热水最大耗气量/二次压(m³/h)(Pa)		2.0 / 1260	2.6 / 1200
供暖	最高供暖温度 (°C)	85	
	供暖水温度调节范围 (°C)	散热器：30~80 地暖：25~60	
	供暖系统最高水压 (MPa)	0.3	
	供暖系统结构形式	封闭式	
	膨胀水箱容积 (L)	6	
	膨胀水箱预充压力 (MPa)	0.1	
产热水能力 (kg/min)	温升 25K	10	13
	温升 30K	8.5	11
生活热水水温调节范围 (°C)		35~60	
生活热水使用水压范围 (MPa)		0.02~0.8	
给排气方式		强制给排气	
点火方式		脉冲自动点火	
水温控制方式		燃气比例阀自动调节	
水温显示方式		LCD 屏显示	
使用电源 (V、Hz)		220V~50Hz	
额定最大电功率 (W)		120	120
额定最小电功率 (W)		120	120
待机电功率 (W)		1.4	
保险管 (A)		3	
绝缘类型		I类	
外壳防护等级		IPX4D	
产品判废年限		8年	
外形尺寸：长×宽×厚 (mm)		680×363×305	
净重 (kg)		27	28.5
管路接口	燃气入口	G3/4	
	供暖热水/回水	G3/4	
	洗浴热水/冷水	G1/2	
	同轴烟管 (mm)	外径 100/内径 60	
NOx 排放等级		3级	
能效等级		二级	

产品名称		燃气采暖热水炉	
产品型号		L1PB20-18BW3	L1PB26-24BW3
燃气种类		天然气(12T)	
额定燃气压力 (Pa)		2000	
采暖最大/最小热输入(kW)		20 / 8	26 / 11.2
采暖最大耗气量/二次压 (m³/h)(Pa)		2.0 / 1260	2.6 / 1200
采暖最小耗气量/二次压 (m³/h)(Pa)		0.8 / 170	1.12 / 180
采暖最大/最小热输出(kW)		18 / 7	23.2 / 9.5
生活热水额定热输入 (kW)		20	26
生活热水最大耗气量/二次压(m³/h)(Pa)		2.0 / 1260	2.6 / 1200
供暖	最高供暖温度 (°C)	85	
	供暖水温度调节范围 (°C)	散热器 : 30~ 80 地暖 : 25 ~ 60	
	供暖系统最高水压 (MPa)	0.3	
	供暖系统结构形式	封闭式	
	膨胀水箱容积 (L)	6	
	膨胀水箱预充压力 (MPa)	0.1	
供暖参考面积 (m ²)		60-150	80-200
产热水能力 (kg/min)	温升 25K	10	13
	温升 30K	8.5	11
生活热水水温调节范围 (°C)		35 ~ 60	
生活热水使用水压范围 (MPa)		0.02~ 0.8	
给排气方式		强制给排气	
点火方式		脉冲自动点火	
水温控制方式		燃气比例阀自动调节	
水温显示方式		LED 屏显示	
使用电源 (V、Hz)		220V~ 50Hz	
额定最大电功率 (W)		120	120
额定最小电功率 (W)		120	120
待机电功率 (W)		1.4	
保险管 (A)		3	
绝缘类型		I类	
外壳防护等级		IPX4D	
产品判废年限		8年	
外形尺寸 : 长 × 宽 × 厚 (mm)		680×363×315	
净重 (kg)		29	30
管路接口	燃气入口	G3/4	
	供暖热水/回水	G3/4	
	洗浴热水/冷水	G1/2	
	同轴烟管 (mm)	外径 100/内径 60	
NO _x 排放等级		3级	
能效等级		二级	

结构原理图

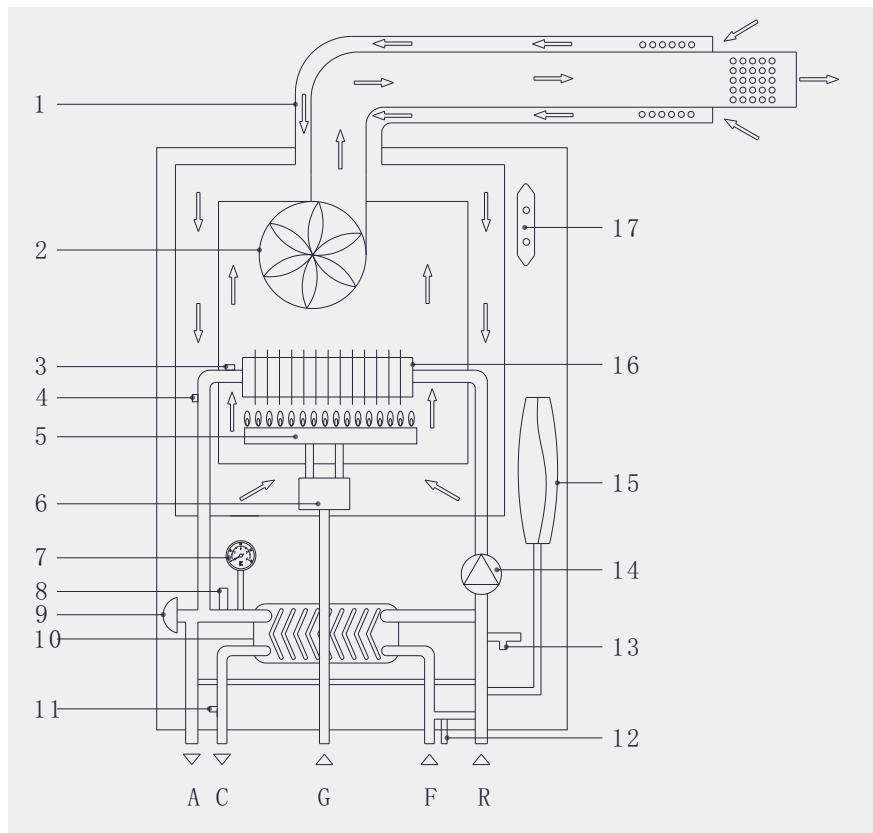

1 同轴给排气管	6 燃气比例阀	11 卫浴出水温度传感器	16 热交换器
2 风机	7 水压表	12 补水阀	17 风压传感器
3 温控器	8 水压开关	13 安全泄压阀	
4 供暖出水温度传感器	9 三通电磁阀	14 循环水泵	
5 燃烧器	10 板式换热器	15 膨胀水箱	G: 燃气进气口
C: 卫浴出水口	F: 卫浴进水口	A: 供暖出水口	R: 供暖回水口

电气原理图

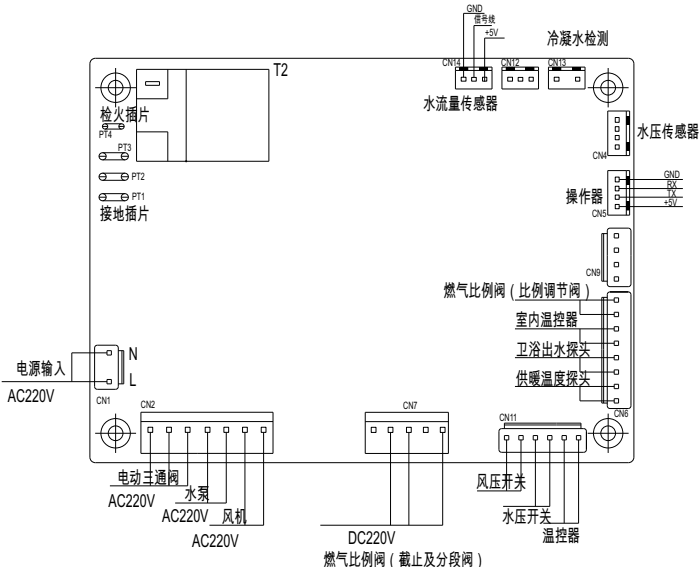

- 注：1、采暖炉可配套开关型（无源触点）室内温控装置：采用两线制，采暖炉室内温控器接口与室内温控装置连接即可
2、此图供参考,若有变更,恕不另行通知.

循环水泵性能曲线图

壁挂炉中使用到的循环水泵的作用是为采暖系统中的热水提供循环动力,水泵的额定电压为市电电压。对于较大的系统,使用扬程较高的水泵,而较小的系统,则选用扬程较低的水泵,这样既能保证系统的正常运行,又可以充分发挥水泵性能,使系统工作在最佳状态。该款壁挂炉使用的水泵扬程为5米,自带排气阀。

循环水泵的性能曲线表示泵在一定转速下,扬程与流量的关系曲线,本说明书中产品使用的水泵具体性能曲线图如下图所示。

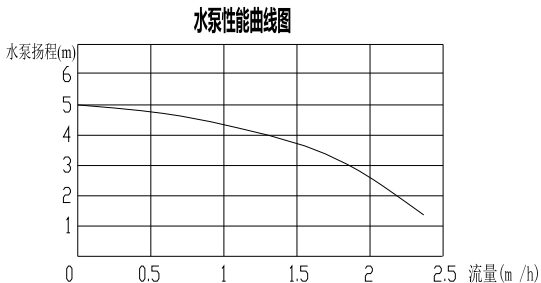

注：循环水泵的流量和扬程与安装的管路系统应匹配,需使用外置水泵时请联系专业人员。

第二章 安装说明

安装要求

1. 配件要求

开箱检查整机有无破损，包装附件是否与装箱清单一致。若有出入，请及时与供应商联系。安装前，请认真阅读《使用说明书》。

清单项目	数量
壁挂炉整机	1
使用说明书	1
保修卡	1
散件包	1
烟管密封铝箔	2
给排烟管（单独包装）	1
注：散件包内含2个膨胀螺栓、5个密封垫、螺钉若干。	

壁挂炉选配件	单位
加长烟管(Ø60/Ø100x300)	条
加长烟管(Ø60/Ø100x500)	条
加长烟管(Ø60/Ø100x900)	条
排烟管垫片(Ø100)	个
室内温控器	套
注：当使用的给排烟管长度达到2m或2m以上时，必须使用Ø100的排烟管垫片。	

2. 系统和水质要求



- ① 循环水泵的流量和扬程与安装的管路系统应匹配。
- ② 系统需清洁，应没有沉淀物和铁锈，没有渗漏。
- ③ 在硬水地区（钙、镁化合物大于 450mg/L），建议使用专用的水垢保护剂。
- ④ 当注水或补水时，需提供净化后的水，如无特殊需要（如维修、防冻）不要将采暖系统的水排空。

通常推荐的系统水的指标如下表所示：

成分	含量
PH	6-8
导电率	小于 200
硫酸离子	小于 50ppm
氯离子	小于 50ppm
总铁含量	小于 50ppm
总硬度	低于 35
含碱量	小于 0.3ppm
硫离子	无
氨离子	无
硅离子	小于 20ppm

安装注意事项

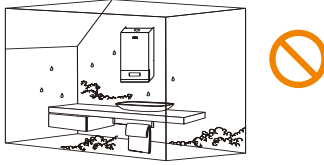
1. 重要提示

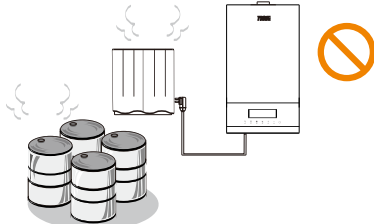
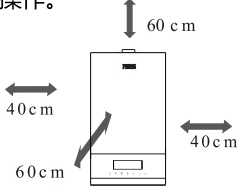
<p>禁止安装在密闭或潮湿的室内</p> <p>壁挂炉要求安装在通风条件良好的室内。</p> 	<p>禁止安装在室外</p> <p>否则有可能冻坏。</p> 
<p>壁挂炉周围禁止储存可燃物</p> <p>壁挂炉周围，禁止储存可燃、易挥发等物</p> 	<p>壁挂炉与周围物体应有一定的距离</p> <p>安装时应在壁挂炉的两侧留出一定的间隙，便于维护操作。</p> 
<p>墙面材料应为不可燃材料</p> <p>壁挂炉背面墙壁应为不可燃材料，且应能承受壁挂炉运行状态下的重量。</p> <p>若壁挂炉背面墙壁为不耐热材料，应增加隔热材料。</p>	<p>安装截止阀、排水阀和流量调节阀</p> <p>系统安装时，须在壁挂炉的供暖进出口、燃气进气口处安装截止阀，便于维护。在供暖系统最低处安装排水阀，便于完全排空系统水。在洗浴进出水口安装流量调节阀，便于调节洗浴水流量。</p>

2. 电气注意事项

- ① 建筑物的配电系统应有良好接地装置，壁挂炉的接地线应牢固并可可靠接地。
- ② 严禁使用燃气管或水管作为接地端。
- ③ 壁挂炉开关不应设在有浴盆或淋浴设备的房间。
- ④ 所配置的插头和插座必须通过相关认证。
- ⑤ 如果电源线损坏，为避免危险，必须由我司指定的专业人员更换维修。

整机安装

1. 壁挂炉本体安装

- ① 考虑好壁挂炉的安装空间，选择所需固定点，在墙上画线后钻孔。注意保持垂直。
- ② 固定两颗膨胀螺栓。
- ③ 将壁挂炉挂到膨胀螺栓上。
- ④ 装垫圈和膨胀螺母。
- ⑤ 将壁挂炉与水路系统连接。

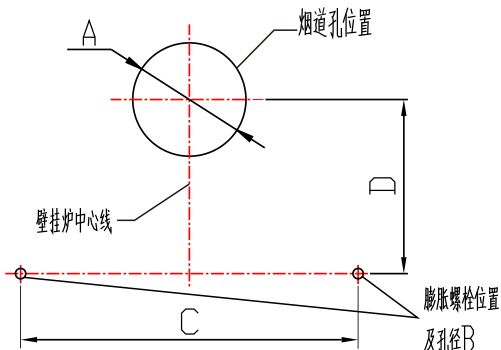

单位：mm				
机型	A	B	C	D
BW3/BW/B3S系列	110	10	328	168

2. 烟管安装

安装注意事项

- ① 本机配套烟管为标准烟管，有效长度1米。
- ② 壁挂炉必须与同轴双通道烟管连接且须导出室外。没有烟管时，禁止使用壁挂炉。
- ③ 同轴双通道烟管与其穿过的墙壁上的圆孔之间的间隙，不得用水泥类填料填充，否则不利于维修。
- ④ 同轴双通道烟管的外表面应与上面的建筑物相距45cm以上。
- ⑤ 同轴双通道烟管最大允许安装长度为1个90°弯头加3米直管（每增个90°弯头，相当于烟管长度增加了1米），烟管出口部分向下至少倾斜2°。
- ⑥ 同轴烟管进出口与窗户、新风系统进气口、空调和换热扇的最小间距为0.3m。

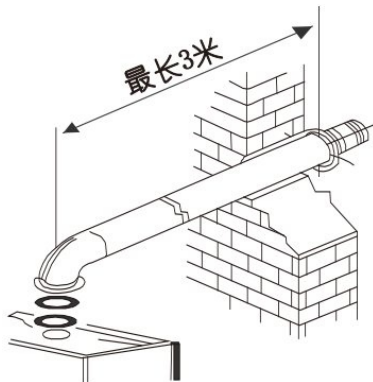

安装步骤

- ① 将一个烟管穿墙胶套装在烟管上，把烟管从内向外穿过墙洞。

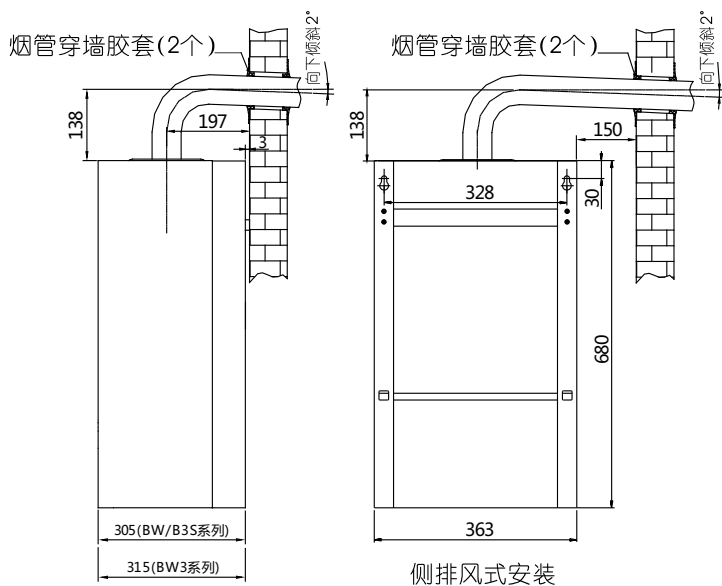

后排风式安装

- ② 将另一个烟管穿墙胶套装穿到烟管上。
- ③ 把同轴烟管套装在壁挂炉进排气烟道口上（如图所示）。
- ④ 用填料将烟管与孔壁之间的间隙填充好。

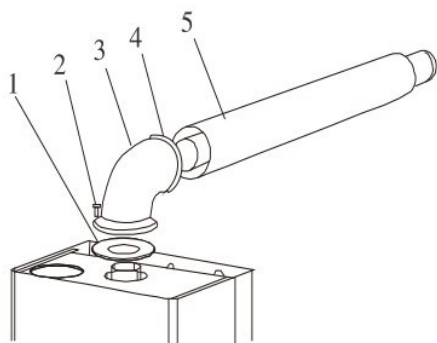

- ① 排烟管密封圈
- ② 烟管安装螺钉
- ③ 90°不锈钢同轴管法兰弯头
- ④ 烟管安装密封胶圈
- ⑤ 同轴不锈钢烟管：
Ø100mm-进风管
Ø60mm-排风管

加长烟管的连接

根据壁挂炉安装位置及同轴双通道烟管出口位置确定烟管的总长，确定是否需要使用加长烟管。

- ① 将标准同轴烟管穿过墙孔伸出室外。
- ② 同轴烟管弯头套装在壁挂炉进/排气烟道出口上，并将其固定。
- ③ 选择合适长度的同类型加长烟管。
- ④ 将加长烟管套接在弯头和标准烟管中间。
- ⑤ 在烟道的每个接口处贴上烟管密封条。

3. 管路连接

安装注意事项

根据下图所示接口位置对壁挂炉供暖、洗浴进出水管及燃气管道进行连接，在实际连接中，为避免发生意外，需要注意以下安装规范：

- ① 燃气管道的直径应根据天然气确定输气装置的公称直径。
- ② 供暖系统中的所有管道接头必须均适用于0.45MPa的压力，而热水回路中的接头必须适用于1MPa的压力。
- ③ 燃气截止阀应设置在壁挂炉附近易操作的位置，燃气管连接后必须确认燃气是否有泄漏现象。

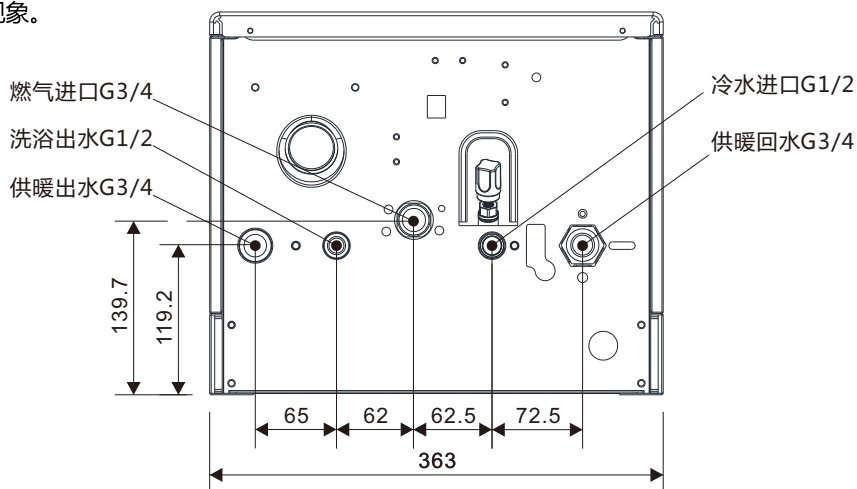

进出水管道连接

- ① 请在与壁挂炉相连的所有管道接驳端口设置可截止球阀（见右图），方便在维修和保养的时候可以关闭水管和燃气管。
- ② 壁挂炉采暖、洗浴系统的进、出水接头处，建议用户使用可拆卸的软管（内径 > 16mm）连接，便于机器的维修拆卸。
- ③ 全部配管和机器连接之后，一定要进行通气排气试验。
- ④ 配管要尽量减少接头数和缩短配管距离。
- ⑤ 所有管道配件内径需大于 16mm。
- ⑥ 不能使用具有限流功能的管道开关。
- ⑦ 配管安装人员应由专业人员进行，按照本说明书的图示进行施工。

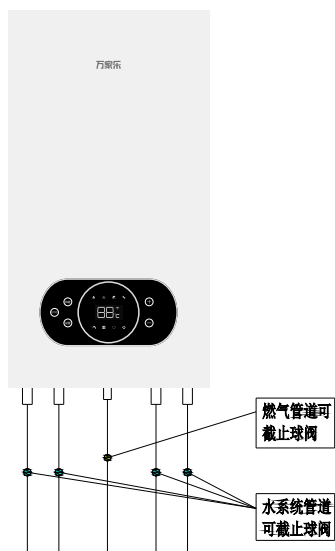

燃气管道连接

- ① 壁挂炉的供燃气管接头为管螺纹。
- ② 使用管道天然气的用户应用燃气专用管连接，切记装入密封圈。
- ③ 维修和保养的需要，请在靠近燃气接头处设置燃气阀门，燃气阀门通径 $\geq 9.5\text{mm}$ 以上。
- ④ 燃气管道连接后必须确认燃气是否有泄漏现象。

简单检查方法：在连接处周围涂抹肥皂水，有气泡说明漏气，没有则不漏气。

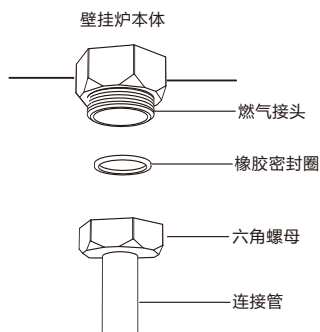

安装后检查与确认

- ① 是否与可燃物保持一定距离？
- ② 是否满足安装地点与环境？
- ③ 是否留有检查、维修保养的必要空间？
- ④ 是否符合水路、气路、电路安装条件？
- ⑤ 是否漏水？请将电源插头拔离插座，打开进水及热水龙头，确认水流出后关闭热水龙头放置一段时间，检查洗浴系统是否漏水。对采暖系统进行补水，检查采暖系统是否漏水。
- ⑥ 是否需要水路清洁？若壁挂炉出水流量小，有可能因为用户的水路初次使用，水路内有污垢，请对洗浴进水口的过滤网进行清理。
- ⑦ 是否漏气？请打开燃气阀门，并在各连接处涂上肥皂水，检查燃气是否泄漏。

检查无误后，进行整机的试运行操作，确认各部分功能正常后，完成本机型的安装工作并向用户说明使用方法。



第三章 用户使用介绍

初次使用准备

初次使用请确认壁挂炉是否安装完好，仔细检查各连接处是否正确，有无泄漏。确认无误后，再进行以下操作。

1. 系统的注水

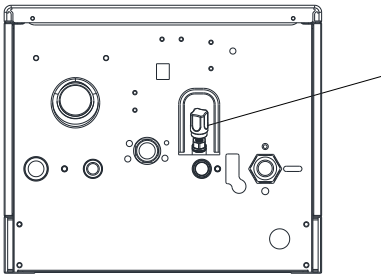
第一次注水时，必须由技术人员操作！只能在设备冷却时补注供暖用水！

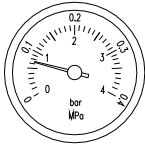
① 注水前打开采暖管路上的排气阀。
② 逆时针旋转补水阀手柄，打开补水阀(下图为参考示例)。

③ 建议在采暖系统管路预留注水的位置上加入软化水。同时观察压力表显示的系统压力值，当指针在0.1~0.15MPa 之间时，关闭补水阀。

④ 在不打开燃气开关的前提下，运行壁挂炉，当系统水压力下降到0.1MPa 以下时，关闭壁挂炉。

⑤ 继续加入软化水，直到压力表指针在 0.1~0.15MPa 之间。
⑥ 再次运行壁挂炉（不打开燃气开关），如果系统压力下降，重复以上操作步骤，直到采暖系统压力稳定在 0.1~0.15MPa 之间。顺时针旋紧补水阀手柄，关闭补水阀。

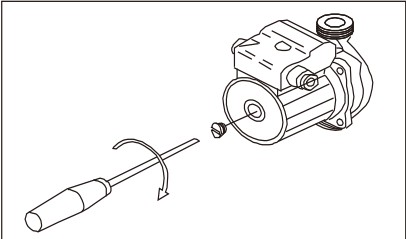

2. 第一次点火和运行

壁挂炉的第一次点火和初次运行必须由专业人员进行。

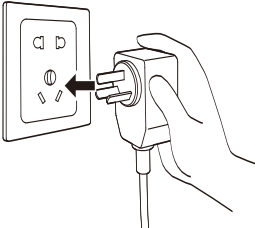

开始点火前应检查：

① 实际使用的燃气种类应与壁挂炉铭牌上的燃气种类相一致。（天然气-12T）	② 壁挂炉输入电源为铭牌标示值，电气连接正确，且有可靠的接地。
③ 燃气系统密闭良好，供给装置满足壁挂炉的流量要求。	④ 确定是否安装室内温控器，如有安装室内温控器，确认是否开启。
⑤ 壁挂炉安装所在房间的烟道和空气入口符合规定，给排气管通畅。	⑥ 采暖系统压力指示在 0.1~0.15MPa 之间；洗浴系统水流出无气泡。
⑦ 循环水泵没有被卡住： 如卡住可按下列步骤进行操作： (1) 用一字螺丝刀拧开水泵旋塞。 (2) 用一字螺丝刀伸进旋塞孔内，将水泵转轴向两个方向反复旋转几次。 再将旋塞拧回（如右图所示）。	

初次运行

① 注水完毕后，接通壁挂炉总电源。 	② 打开燃气开关。 
③ 轻按操作面板上的“开关”键，显示屏上显示当前的运行状态（下图仅作示例）。 	④ 设定各种运行状态，详细设置方法见“本机使用说明”。

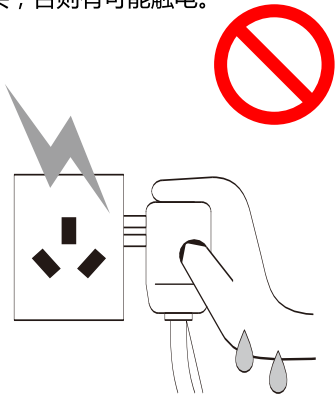
使用注意事项

<p>壁挂炉应由本公司认可的专业人员进行安装和调试。</p>	<p>用户应遵守壁挂炉机身和说明书中的警示内容。</p>
<p>⚠ 确认电源</p> <p>本产品使用电源为 220V~ 50Hz，使用前请确认清楚。</p>	<p>⚠ 确认燃气</p> <p>本产品使用燃气种类为天然气-12T。</p>
<p>⚠ 小心触电</p> <p>用湿手或湿抹布进行清洁时，请拔下电源插头，否则有可能触电。</p> 	<p>⚠ 小心烫伤</p> <p>使用壁挂炉洗浴，每次开启时，先用手试下热水温度，然后再使用，以免水温过高被烫伤。</p> 

⚠️ 防冻和防卡功能

在室外温度低至 0°C 以下环境条件时，必须保证壁挂炉水、电、气三通，以保证壁挂炉的防冻和防卡死功能正常工作。

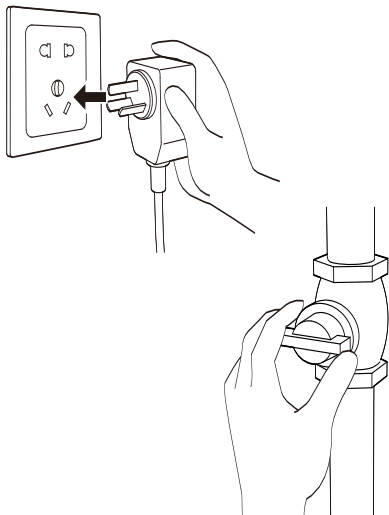

⚠️ 及时补水

当壁挂炉内供暖系统缺水或空气过多时，壁挂炉会自动停机，在显示屏上显示故障代码 E5 或 E7，且蜂鸣器会发出“嘀”、“嘀”的警报声。这时检查水压，若水压较低，则须对供暖系统进行补水，以确保壁挂炉内部循环水压力在 0.1~0.15MPa 之间。然后用户开机，水泵运转同时打开供暖系统上的排气阀对采暖系统进行排气。

补水方法：

- (1) 关闭壁挂炉。
- (2) 先检查采暖系统是否有漏水的地方，确认系统完全密闭。
- (3) 逆时针旋转打开补水阀手柄。
- (4) 当压力表的指针在 0.1~0.15MPa 之间时，顺时针旋紧补水阀手柄，关闭补水阀。
- (5) 开机运行壁挂炉。

⚠️ 机器异常时对策

使用时如果听到异常响声或不正常燃烧声音，请立即关闭燃气阀门和水龙头，根据《故障显示及处理方法》查明原因，仍无法解决时，请通知本公司售后服务中心或特约维修部。



⚠️ 请求检修

壁挂炉应由专业人员进行定期检查和维修。不得擅自打开机器检修，或随意调节机内的各项装置。



使用方法

1. 图标导读 --B3S系列/BW系列

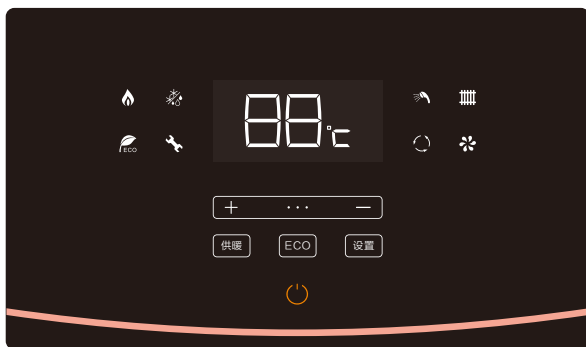



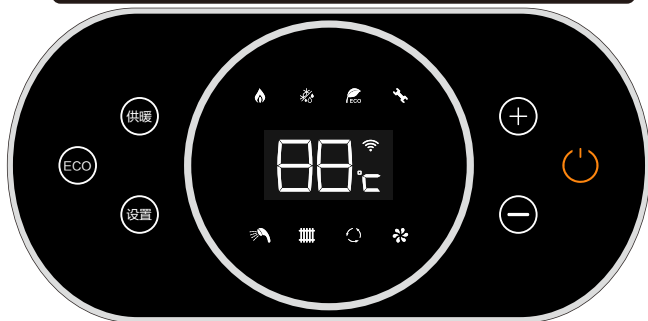







B3S系列操作面板

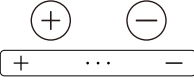
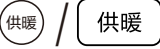

BW系列操作面板

说明：显示屏显示为间断显示模式，每次显示的时间为 1 分钟。当用户需查看当前运行状态时，只需轻按任意按键即可点亮屏幕，不会响应按键功能。

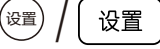





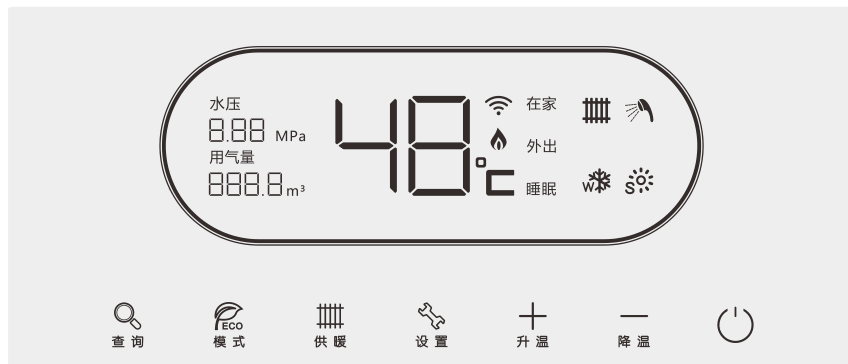



	燃烧状态	燃烧器工作时常亮
	防冻状态	壁挂炉处于防冻运行状态时常亮
	ECO 状态	进入 ECO 模式后常亮
	设置图标	设置供暖、洗浴目标温度时闪烁
	洗浴状态	用户用水时常亮，设置洗浴目标温度时闪烁
	供暖状态	正在供暖时常亮，设置供暖目标温度时闪烁
	水泵运行	水泵在运行状态时常亮



	风机运行状态	风机需在运行状态时常亮
	WIFI图标	配置WIFI控制器时闪烁，连接成功时常亮，断开时不显示(选配)
	温度及代码显示	显示壁挂炉工作温度、设置温度、故障代码，处于设置状态时闪烁
	升高及降低按键	可进入温度或参数设置模式
	供暖按键	供暖按键区域，可启动或停止供暖
	ECO按键	节能模式按键区域，可启动或停止节能模式
	设置按键	设置按键区域，可进入温度或参数设置模式
	开关按键	开关按键区域，可开启或关闭壁挂炉或确认设置

1. 图标导读 -- BW3系列





说明：显示屏显示为间断显示模式，每次显示的时间为 1 分钟。当用户需查看当前运行状态时，只需触摸开关键即可点亮屏幕，不会响应按键功能。

	燃烧状态	燃烧器工作时动态显示
	洗浴状态	用户用水时动态显示，设置洗浴目标温度时闪烁
	供暖状态	正在供暖时常亮，设置供暖目标温度时闪烁
 设置	设置按键	设置供暖、洗浴目标温度时闪烁
 查询	查询按键	可查询日耗气量或累计耗气量使用情况
 模式	供暖模式按键	可进行供暖模式(在家、外出、睡眠)选择切换
 升温	升温按键	可进行温度上升调节或参数上升调节
 降温	降温按键	可进行温度降低调节或参数下降调节
 供暖	供暖按键	可启用供暖或停止供暖
	开机按键	壁挂炉开关机、复位按键或运行时参数调节后确认





48°C	温度及代码显示	显示壁挂炉工作温度、设置温度、故障代码，处于设置状态时闪烁
	WIFI显示	配置WIFI控制器时闪烁，连接成功时常亮，断开时不显示
水压 8.88 MPa	水压显示	系统水压显示，通常为0.1~0.15MPa 只适用于无压力表显示的机型
用气量 888.8 m ³	耗气量显示	当前耗气量显示或累计耗气量显示，清零
	冬季图标	图标亮则显示冬季模式
	夏季图标	图标亮则显示夏季模式
在家	供暖模式选择	图标亮则显示切换为“在家”供暖模式
外出	供暖模式选择	图标亮则显示切换为“外出”供暖模式
睡眠	供暖模式选择	图标亮则显示切换为“睡眠”供暖模式

2. 模式设定





在开机非设置状态下，轻按【供暖】键，可在单洗浴（“”图标不亮）和暖浴两用（“”图标常亮）模式间切换。

暖浴两用模式

① 供暖温度设置

在洗浴图标“”常亮时连续按【设置】键两次后或供暖图标“”常亮时，按【+】、【-】键可设置供暖出水目标温度，供暖图标“”、温度值“88”和“”图标均闪烁；温度设置完成后，轻按【】键或无操作5秒，图标停止闪烁，系统保存新供暖目标温度。

② 洗浴出水温度设置



在供暖图标“”常亮时连续按【设置】键两次后或直接在洗浴状态（“”图标常亮）下，按【+】或【-】键设定洗浴出水目标温度，“”图标、温度值“88”图标和“”图标闪烁；温度设置完成后，轻按【】键或无操作5秒，图标停止闪烁，系统保存新洗浴目标温度。

③ 供暖回差温度设置

供暖回差温度是指供暖目标温度与供暖再次启动温度的差值，该温度用于调节供暖再启动时间，回差温度越大，供暖再启动时间越长，用户可根据需要自行设定。

具体设置步骤如下：

（1）开机状态下，持续按压【设置】键时间大于3秒后，屏幕闪烁显示“CH”字样，进入待查询状态；

（2）待查询状态下，若持续5秒无操作，自动返回正常开机状态；若短按【】键，进入菜单选择状态，屏幕显示“01”，“”图标常亮；

（3）短按【】键进入回差温度值设置，散热片模式时，显示屏上显示“15”（地暖模式时显示“08”）并闪烁，按【+】或【-】键设置所需供暖回差温度；

（4）设置完成后，短按【设置】键或持续60秒无操作，系统退出回差温度设置界面并保存新回差温度。

单洗浴模式

① 洗浴温度设置

按【+】或【-】键设定洗浴水温度；温度设置完成后，直接按【○】键或无操作等待5秒，显示屏上“🚿”、“⊞”图标和“🚿”图标不闪烁，系统保存新洗浴目标温度。

3. BW3系列的供暖模式功能说明

供暖状态下,轻触  键,可进行供暖模式(在家\外出\睡眠)选择切换运行。

在家供暖模式

在家供暖模式，水温达到设定温度后自动熄火，低于设定值后自动重新启动。

睡眠供暖模式

水温达到设定温度后自动熄火，低于设定值后自动重新启动，夜间时自动降低采暖温度至睡眠舒适温度，有效降低耗气量，省气，次日早上重新恢复正常供暖设定温度。

外出供暖模式

保持供暖系统低温运行，进一步保护系统管路，水温自动设定为最低运行温度。

4. BW系列/B3S系列的ECO功能说明

供暖状态下，轻触【ECO】键，进入供暖节能模式。

ECO节能模式

供暖状态下，当供暖出水温度稳定目标温度30分钟，壁挂炉自动熄火停机。

非ECO节能模式

供暖状态下，恒定目标温度，持续供暖。

5.关机

不用壁挂炉时，轻按【○】键，显示屏显示“0F”，表示已关闭壁挂炉，此时壁挂炉只具备防冻及报警功能。

第四章 整机维护与售后服务

整机保养及维护

1. 季节性检查（建议至少每年应请专业人员进行一次维护）

- ① 检查系统压力应达到 0.1~0.15MPa，否则应补水，将压力恢复到 0.1~0.15MPa。
- ② 整机应工作正常。
- ③ 检查主换热器和燃烧器，必要时应清洁。
- ④ 膨胀水箱应充气加压至 0.1MPa。
- ⑤ 燃气系统和水系统必须是密封的。
- ⑥ 给排气烟管必须没有堵塞和泄漏。
- ⑦ 循环水泵没有被卡住并能正常工作。
- ⑧ 洗浴热水流量应正常。

2. 整机维护与废弃

- ① 壁挂炉无需特殊维护，只需在供暖季节结束的时候进行清洁即可。燃烧器和主换热器不能使用化学品或钢刷清洁，必要时可联系专业人员进行维护。
- ② 必须重视对点火及温控部件、燃气阀和循环水泵的检查。
- ③ 必须特别注意在维护过程中整个电器系统的防水。
- ④ 如果一切运转正常，还应检查燃气系统有无漏气现象。
- ⑤ 壁挂炉所有包装材料都是环保可再利用的；旧设备上的组件、塑料件需简易地拆离分类后回收或废弃。
- ⑥ 包装的废弃处理请交给负责安装本产品的专业人员。
- ⑦ 当用户不再需要此产品或产品寿命终止时，请勿将产品同生活垃圾一起废弃处理，请遵守国家电子电气产品相关法律法规，将其交给当地具有国家认可的回收处理资质的厂商进行回收处理。

3. 故障显示及处理方法

排除故障注意事项：

- ① 在燃气部件上作业之前关闭燃气阀，作业之后应检查其密封性，避免爆炸危险。
- ② 在废气输送部件（如排烟管）上作业之后应检查其密封性，避免燃烧废气中毒。
- ③ 在电子部件上作业之前应切断电源并防止意外重新接通，以防触电事故发生。
- ④ 在输水部件上作业之前应关闭所有旋塞，必要时排空设备，以防热水烫伤人员。
- ⑤ 在吸水部件上作业之前应遮盖电子设备，避免溢出的水损坏电子设备。

在排除故障时，应尤其注意安全及规范操作！当显示屏“E”图标显示故障代码时，应及时停止运行壁挂炉，并按要求进行操作，若多次尝试无法排除故障，请及时致电已获得授权的专业人员或售后服务部门，告知其故障代码及设备数据，请求技术支持。

故障代码	故障现象	故障排除方法
E0	低温结冰报警	当供暖出水温度探头检测到温度 $\leq 1^{\circ}\text{C}$ 时报此故障并锁定；当温度 $> 1^{\circ}\text{C}$ 时，停止报警，屏显E0，需按开关键解除。
E1	点火故障，点火失败或中途意外熄火	<ul style="list-style-type: none"> ▶ 检查所有燃气管路上的阀门是否开启，是否有燃气供应。 ▶ 检查地线是否有效连接。 ▶ 检查燃气阀输出的二次压力是否正确，必要时校正。 ▶ 检查燃气比例阀及其电源连接是否正常。
E2	风机或风压故障	<ul style="list-style-type: none"> ▶ 检查排烟管是否堵塞，如果有堵塞物，应将其清除。 ▶ 检查风压开关及其接线，检查连接软管是否弯折。 ▶ 检查风机电源连接以及风机。
E3	机械温控器故障	<ul style="list-style-type: none"> ▶ 检查机械温控器和连接线是否损坏。 ▶ 检查供暖系统水压是否正常。 ▶ 检查循环水泵是否卡滞。 ▶ 检查主换热器或水路系统是否堵塞。
E4	洗浴温度探头故障	▶ 检查洗浴温度探头和连接线是否断路或短路。
E5	温度探头超温保护	<ul style="list-style-type: none"> ▶ 检查供暖系统水压是否正常。 ▶ 检查循环水泵是否卡滞。 ▶ 检查主换热器或水路系统是否堵塞。
E6	伪火检测故障	<ul style="list-style-type: none"> ▶ 检查反馈针电极的脏污情况。 ▶ 检查烟管系统是否清洁。 ▶ 检查电路板是否受潮。 ▶ 检查燃气阀是否正常。
E7	缺水故障	<ul style="list-style-type: none"> ▶ 检查水压是否处在$0.1\sim 0.15\text{MPa}$之间。 ▶ 检查水压开关或水压传感器及其连接线是否损坏。
E8	供暖温度探头故障	▶ 检查供暖温度探头和连接线是否断路或短路。
E9	EEPROM故障	在系统数据改变或存储的数据发生错误时，显示此故障，此故障需与专业人员联系方可解决。
无信号故障	显示屏没有接收到主板电路板的信号	按动开关键，若不能解除，切断壁挂炉电源后，重新接通电源，若多次尝试均无效果时，请与专业人员联系。

注：①壁挂炉的操作面板上装有蜂鸣器，当壁挂炉发生故障时，蜂鸣器会发出连续的“嘀”“嘀”蜂鸣声。②上述全部故障可通过按压“开关”键或开启洗浴水退出锁定状态。

4. 防冻措施

防冻注意事项

- ① 冬季即使在温暖的地区，供水、出水管路或机器内的水也有结冰的可能。
- ② 机器结冰，可能会引起机器和水管的损坏，发生漏水危险。
- ③ 由于结冰所造成的故障修理，不属于包修范围，需收取维修费用。
- ④ 长期不使用时，请进行排水防冻。

主动防冻

本壁挂炉采用水泵循环加热防冻方式。务必确保插头通电且电源指示灯亮，燃气阀门及供暖进出水阀处于开启状态。

排水防冻方法

采暖系统排水操作步骤：

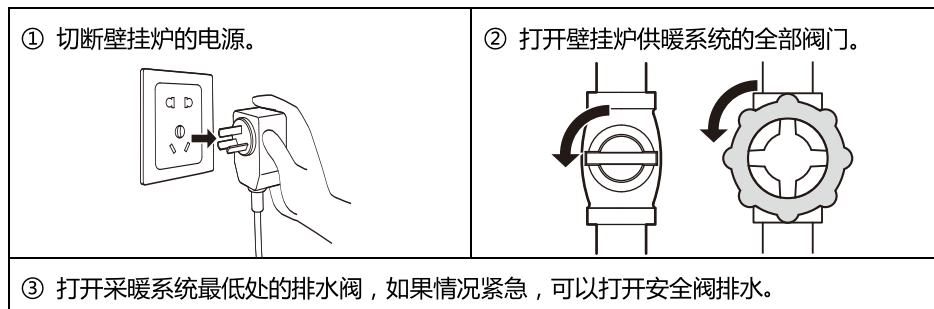

洗浴系统排水操作步骤：

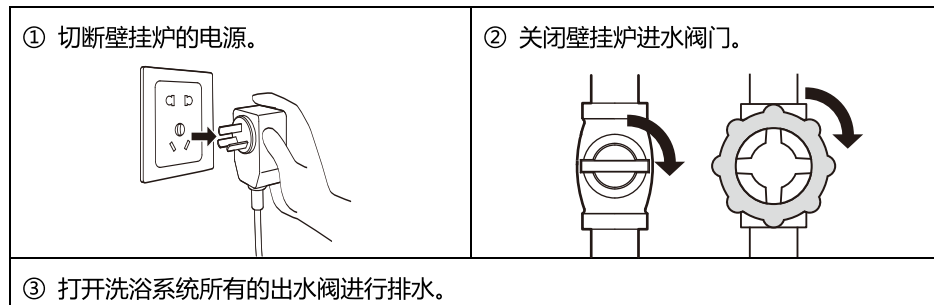

1. 包修期

产品包修期为 5 年(以购机发票日期为准)。

如果您按照使用说明书要求及注意事项使用,在正常使用状态下出现故障,我公司在此期间给予免费维修。

2. 非包修条例

下列情况之一的产品故障或损伤不属于包修范围：

① 由于消费者安装不当或错误操作,未按使用说明书要求造成损坏的。
② 由于不慎跌落,碰撞而造成的故障。
③ 不能提供有效购买票据和《产品包修卡》的。
④ 用户自行拆卸、修理而造成的损坏。
⑤ 非本公司指定维修单位装拆修理造成损坏的。
⑥ 不可抗力(如自然灾害)造成损坏的。
⑦ 超过包修期。
⑧ 属于壁挂炉以外的设备故障。

3. 服务热线

如您所用的壁挂炉有异常情况时,请按说明书上“故障处理”章节进行逐项检查处理。若仍处理不好或有不明之处,不要盲目处理。请直接拨打全国统一服务热线:400-128-8888,并在机身侧面找到产品的名称、型号、编码,告知维修人员。

本公司将会为您做详尽的服务,再次感谢您选用“万家乐”产品。



- ① 产品名称、型号、编码
- ② 出现的现象

全国统一服务热线 400-128-8888

根据中华人民共和国《电器电子产品有害物质限制使用管理办法》，以下部分列出了本产品中可能包含的有害物质的名称和含量。

本表适用之产品: 燃气采暖热水炉

产品中有害物质的名称及含量申明

部件名称	有害物质					
	铅 (Pb)	汞 (Hg)	镉 (Cd)	六价铬 (Cr(VI))	多溴联苯 (PBB)	多溴二苯醚 (PBDE)
水泵	○	○	○	×	○	○
风机	○	○	○	○	○	○
燃烧器	○	○	○	○	○	○
换热器	○	○	○	○	○	○
控制器	○	○	○	○	○	○
阀体类	○	○	○	×	○	○
接头类	○	○	○	○	○	○
五金结构件	○	○	○	×	○	○
塑料件	○	○	○	○	○	○
橡胶件	○	○	○	○	○	○
紧固件	○	○	○	×	○	○
线材类	○	○	○	○	○	○
包装	○	○	○	○	○	○
附件	×	○	○	○	○	○

本表格依据SJ/T 11364的规定编制。

○：表示该有害物质在该部件所有均质材料中的含量均在GB/T 26572 规定的限量要求以下。

×：表示该有害物质至少在该部件的某一均质材料中的含量超出GB/T 26572 规定的限量要求。

本表格中打“×”的部件的某一材料中含有有害物质，按照现在的技术水平不能被替代，我们一直在为改善此项目而努力。

此标志中的数字表示环保使用年限。在环保使用年限内可以放心使用，超过环保使用年限之后则应进入回收循环系统。



《废弃电器电子产品回收处理管理条例》提示性说明

为了更好地关爱及保护地球，当用户不再需要此产品或产品寿命终止时，请遵守国家电子电气产品相关法律法规，将其交给当地具有国家认可的回收处理资质的厂商进行回收处理。

万家乐热能科技有限公司

地址：湖南省长沙市望城经济开发区同心路1号

邮编：410200 全国统一服务热线：400-128-8888

传真：0731-88849988

电子邮箱：services@chinamacro.cn

网址：www.chinamacro.cn

